

Haus I

GRUNDRISSE HAUS I.2/I.3/I.4

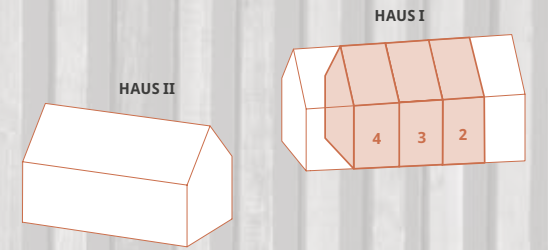

UNTERGESCHOSS

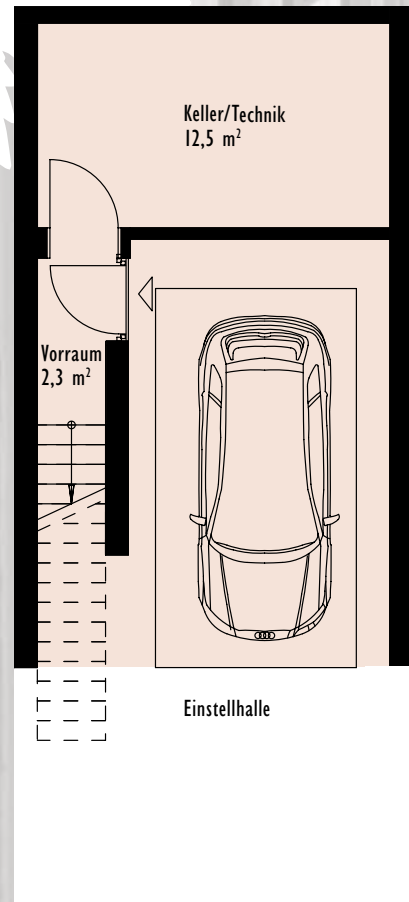

ERDGESCHOSS

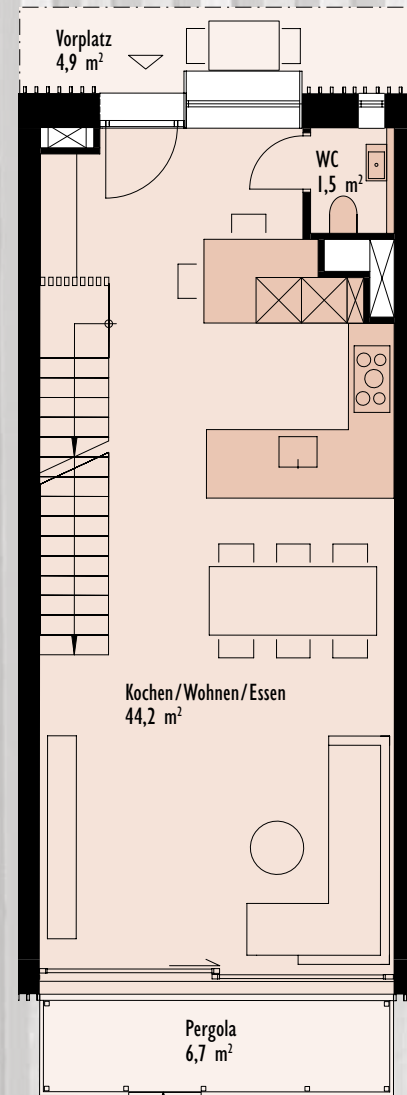

OBERGESCHOSS

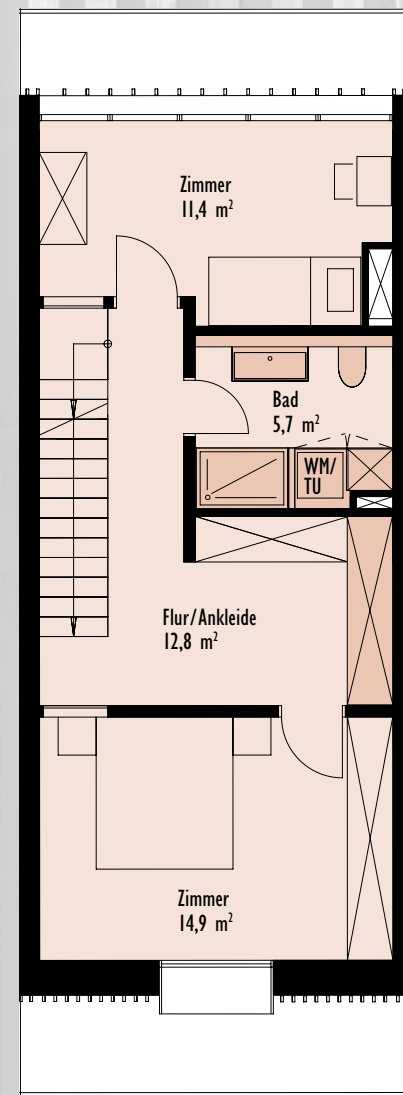

DACHGESCHOSS

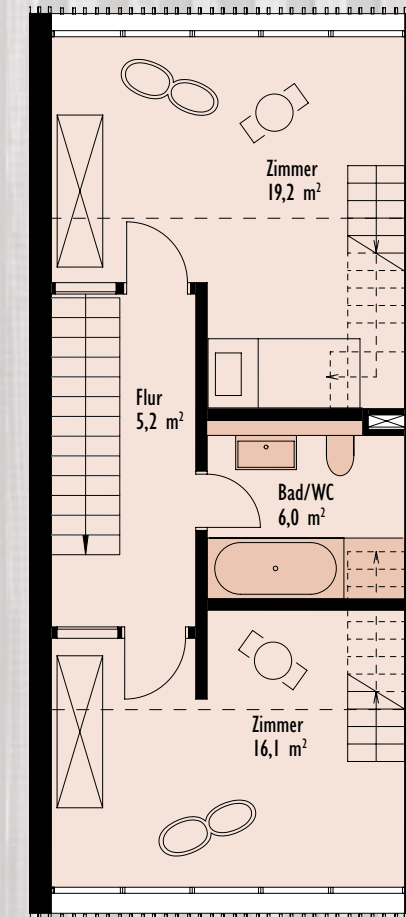

GALERIEGESCHOSS

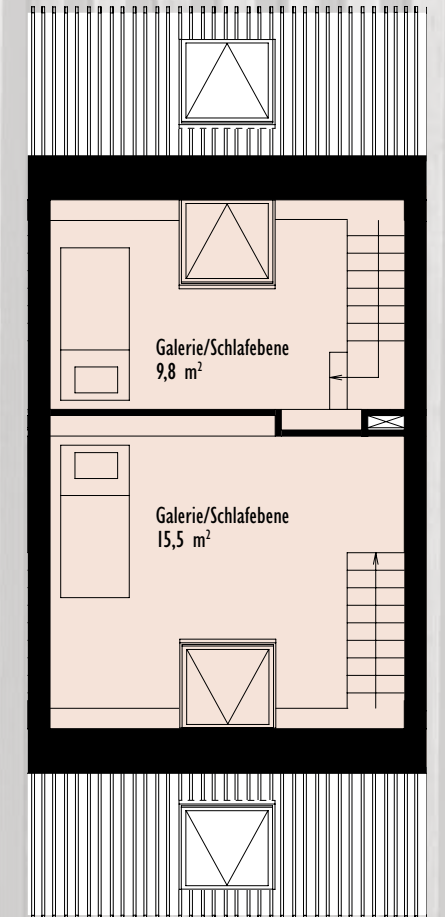

5,5-ZI.-REFH I.2/I.3/I.4

Hauptnutzfläche	162,3 m ²
Keller	14,8 m ²
Gesamtnutzfläche	177,1 m ²
Aussennutzfläche	21,6 m ²

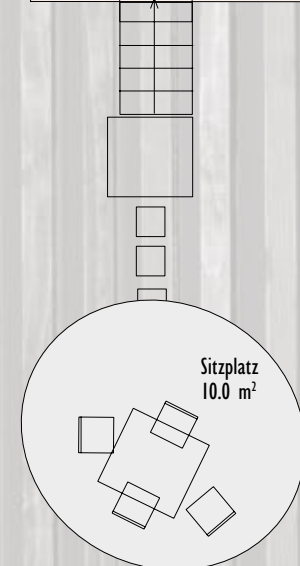

Individuelle Möblierung ist nicht im Preis inbegriffen.
 Ausstattung und Möblierung mit dunkler Schraffur ist im Kaufpreis enthalten.
BERMerkung: Die Flächen können im Zuge der Ausführung ändern.

